



二零二零年七月

保良局鄭關巧妍幼稚園暨幼兒園

本園電話：2709 2280 傳真號碼：2709 1860

電郵：ckhykgn@poleungkuk.org.hk

地址：九龍藍田德田邨德康樓一樓二號

網址：<http://kgn.poleungkuk.org.hk/tc/1052/page.html>



保良局幼兒服務宗旨及目標

宗旨：配合社會與家庭的需要，提供多元化幼兒服務，使幼兒獲得優質的照顧及教育。

目標 1：提供悉心及妥善的照顧與關懷，讓幼兒在愛心下健康成長。

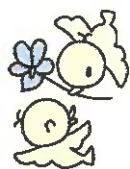

目標 2：幼兒在富啟發性的環境下，培養其探索及自學精神，為終身學習奠基。



目標 3：根據幼兒發展需要，設計以幼兒為本之課程，幫助他們全面發展。



學校本年度以提升幼兒正向思維、培養幼兒正面價值觀和積極態度為工作計劃。學校會在本年的園訊，為各家長推薦有關書籍，有興趣的家長歡迎到家長資源角借閱。



《鐵漢(也有情感)》是一本給幼兒知道看似多強的人物，也會遇上不如意的事情，人人也有情感，鼓勵幼兒接受情感，以及把它表達出來。

《媽媽，有你真好！》故事內容和插圖溫馨，以各種可愛的動物具體化地呈現出媽媽的愛。在無盡的母愛中，孩子能茁壯成長，感受溫馨且正面的家庭親子關係。



SQS 服務質素標準(標準)及準則



原則四：尊重服務使用者的權利

服務單位在服務運作和提供服務的每一方面，均應尊重服務使用者的權利。

- 標準 13 服務單位尊重服務使用者的私人財產權利。
- 13.1 服務單位備有確保服務使用者的私人財產權利得到尊重的政策及程序，並可供服務使用者、職員及其他關注人士閱覽。
 - 13.2 如情況合適，服務單位應讓服務使用者有機會將私人財物存放在安全妥當的地方，或通知服務使用者小心保管自己的私人財物。
 - 13.3 如服務單位有責任向服務使用者收款及/或代服務使用者管理其金錢及其他貴重物品，應制訂適當的程序和監管方法，並嚴格執行。
- 標準 14 服務單位尊重服務使用者保護私隱和保密的權利。
- 14.1 在可行的情況下，服務單位備有確保個別服務使用者私隱與尊嚴得到尊重的政策及程序，並可供服務使用者、職員及其他關注人士閱覽。
 - 14.2 對於服務使用者所需的任何個人護理，服務單位應確保進行這些護理時，服務使用者的私隱和尊嚴得到尊重。
 - 14.3 服務單位備有確保服務使用者的保密權得到尊重的政策及程序，並可供服務使用者、職員及其他關注人士閱覽。
- 標準 15 每一位服務使用者及職員均有自由申訴其對機構或服務單位的不滿，而毋須憂慮遭受責罰，所提出的申訴亦應得到處理。
- 15.1 服務單位備有處理投訴的政策和程序，並可供服務使用者、職員及其他關注人士閱覽。
 - 15.2 服務單位處理投訴的程序應包括以下事項：
 - 訂明接獲投訴後採取回應行動的時限；
 - 確定職員需採取的行動，並指定由何人負責處理投訴；以及
 - 訂明如何/何時回應服務使用者的投訴。
 - 15.3 讓服務使用者知道他們有權投訴，並讓他們知悉投訴的程序和服務單位如何處理投訴。
 - 15.4 服務單位應鼓勵並讓服務使用者有機會討論提供服務方面的問題和坦誠提出他們關注的事情。
 - 15.5 所有投訴和處理投訴的行動均應記錄在案。
- 標準 16 服務單位採取一切合理步驟，確保服務使用者免受侵犯。
- 16.1 服務單位備有確保服務使用者免受他人的言語、人身及性侵犯的權利受到尊重的政策及程序，並可供服務使用者、職員及其他關注人士閱覽。
 - 16.2 服務單位的職員應知道服務單位保障服務使用者免受侵犯的權利的政策及程序。
 - 16.3 服務單位應鼓勵並讓職員和服務使用者有適當機會提出有關言語、人身或性侵犯方面的關注。



高班復課抗疫措施



準備上學了!

上學的第一天，我們事先填寫健康申報表，排隊準備進入學校。



進入學校後，我們會利用消毒潔手液清潔雙手。



學校增設了人體測溫熱像儀，為我們量度體溫。



我們也準備了消毒潔手液掛在書包上。



我們的課室

老師為我們安排了座位，保持適當的社交距離。



大家都戴上了口罩，避免飛沫傳播。

我與同學的座位之間設有防飛沫隔板。



學校準備了防疫健康包，讓我們快快樂樂上學去。

每個課室均設有消毒潔手液，我們也會勤洗手，保持雙手清潔。

高班小一模擬

分科課堂

我們都積極上課，並樂於舉手回答老師的問題。



我們坐在自己的坐位上，專心學習各種科目，每個課堂活動都十分有趣啊！

我們喜愛進行外籍老師的課堂，外籍老師會與我們唱歌跳舞，而我們亦主動與外籍老師分享校園趣事。



為了適應小學的上課，我們亦學習填寫家課冊。

老師會邀請我們出來回答問題，鞏固我們的知識。





堂課時間



當我們完成練習後，老師會蓋上印章作鼓勵。



課堂將近完結，我們會和老師一同完成課堂練習，來鞏固課堂所學的內容。



老師會幫助我們檢查功課。

我們的導修時間



我們亦能設計自己的名牌。



我們樂意在學校完成功課，遇上不明白的地方，亦主動詢問老師。



完成功課後，我們可以選擇在導修筆記簿上寫字或繪畫。



駐校社工家長講座

「快快樂樂升小一」講座



馮姑娘提供了不同的升小資訊給家長參考。



家長情緒支援講座

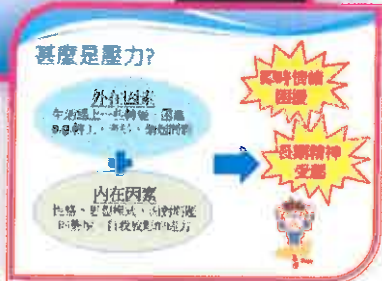

馮姑娘分享了不同紓緩壓力的方法。





快來一起摺出
「會說話的小恐龍」

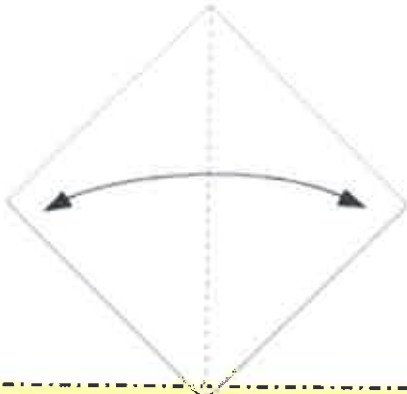
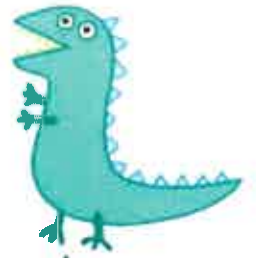

① 把手工紙對摺成三角形後打開。

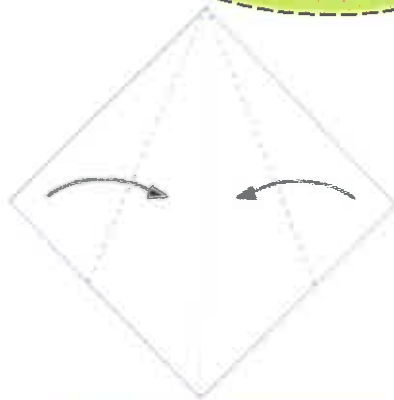

② 沿虛線向內摺。



③ 沿虛線向內摺。



④ 沿虛線向上對摺。



⑤ 將表面的手工紙沿虛線向下摺。

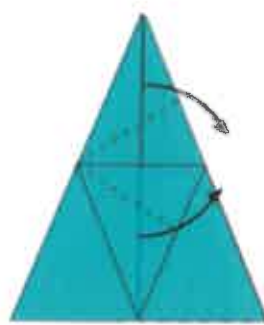

⑥ 沿虛線向右摺。



⑦ 沿虛線向內摺出痕跡，然後還原。

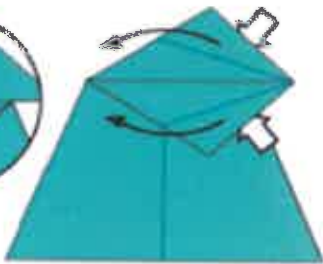

⑧ 打開↑的袋子，然後拉向左邊摺成上下兩個三角形，如圖⑨。

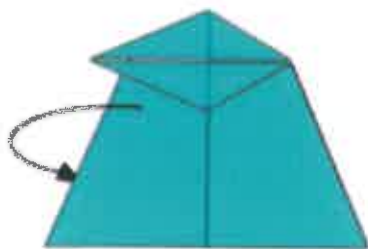

⑨ 沿虛線向背面對摺。



⑩ 最後替小恐龍畫上眼睛便完成了！



親子摺紙可以訓練我們手指的靈活性，發揮創意，親子一起玩更能增進彼此間的感情和默契。



用手左右拉動，便可以跟大家談天了！



親子小食嚐試

夏日炎炎，我們一起來
學做健康又美味的
「**水果果凍蛋糕**」



預備材料：(3-4 人份量)

荔枝味啫喱粉	2 盒
魚膠粉	4 湯匙
熱水	2 碗
益力多或牛奶(室溫)	400mL
新鮮水果(自選)	適量



果凍蛋糕做法：



①把 2 盒荔枝味啫喱粉混入 2 湯匙魚膠粉，用 2 碗熱水將啫喱粉和魚膠粉攪溶、放涼備用。



②將新鮮水果切成小粒狀，放入圓形器皿中(如碗、啫喱杯)。



③加入已放涼的荔枝味啫喱粉至八分滿，放進雪櫃冷藏 2-3 小時。



④把魚膠粉 2 湯匙加少量熱水攪溶，加入室溫的益力多或牛奶攪勻。



⑤取出已凝固的水果啫喱，將已混入魚膠粉的牛奶或益力多倒入水果啫喱器皿內至滿。



⑥放進雪櫃冷藏最少 5 至 6 小時，確保凝固後可脫模取出，「水果果凍蛋糕」便完成了！

親子假日好去處~歷奇公園

香港公園位於高樓林立的商業區，佔地8公頃，公園在室內及外圍，設有不同的設施，包括兒童遊樂場、人工湖、小瀑布、觀鳥園、溫室、壁球場等。相信要行完整個公園都需要花上一整天的時間！



小朋友可以親親大自然，透過觀察認識到不同鳥類的外形特徵及生活習性。

公園內其中一個設施是沙池，透過沙池的獨特質感，誘發幼兒學習，同時又能發揮創意，鍛練肌能。



公園裏設有不同高度的滑梯，最有特色的應該是這條長4米，高3米的半透明滑梯，喜歡刺激的小朋友一定要試。

香港公園

地點：香港中區紅棉路19號

開放時間：上午6時至晚上11時(戶外設施)

費用：全免





活動預告

月份	內 容
8 月	2020-2021 年度初班、幼兒班課程會
	2020-2021 年度低班課程會
9 月	迎新活動
	高班課程會
	國慶慶祝會
	中秋節提燈會
	親子猜燈謎
	親子花燈設計活動

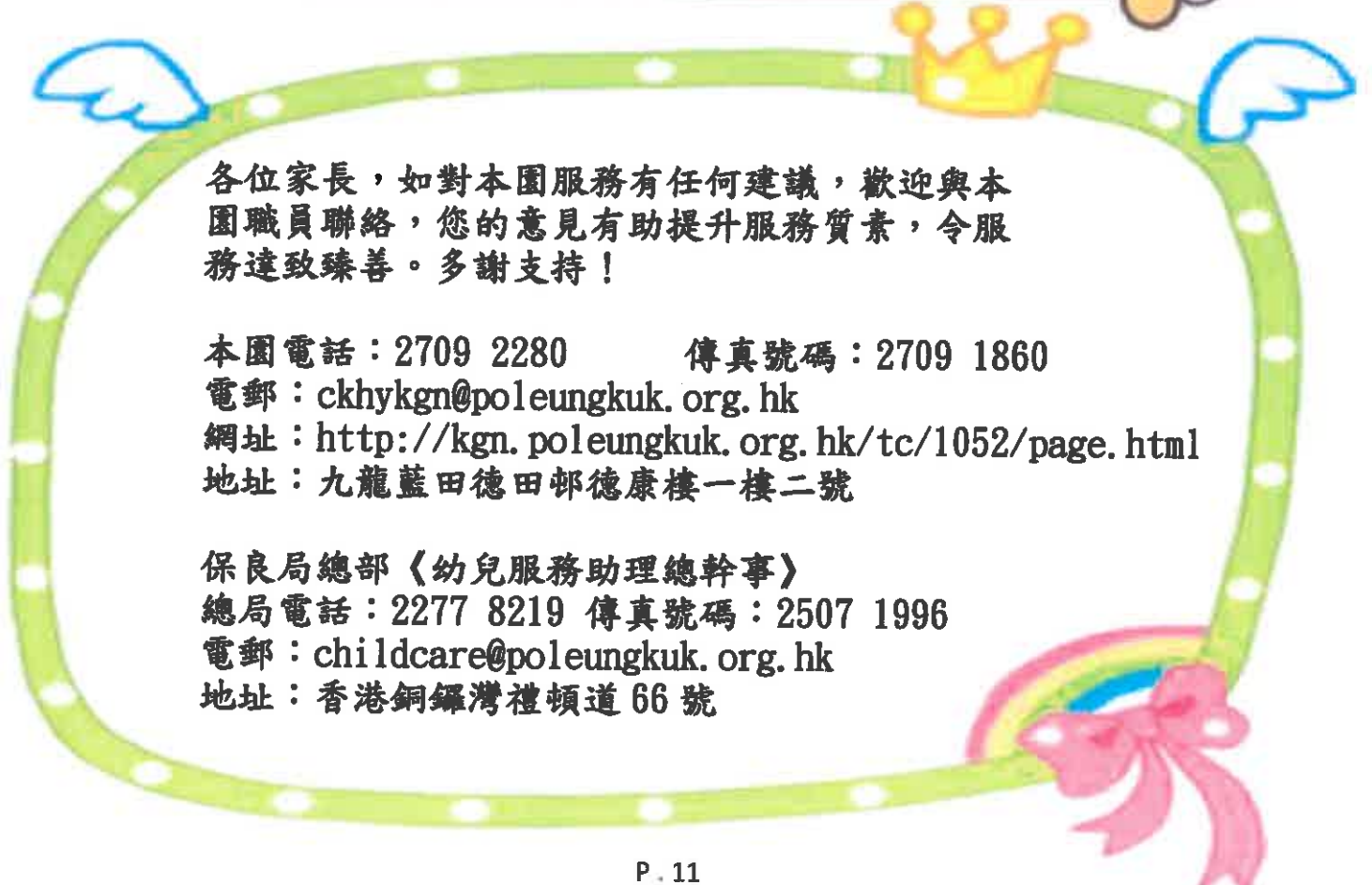

各位家長，如對本園服務有任何建議，歡迎與本園職員聯絡，您的意見有助提升服務質素，令服務達致臻善。多謝支持！

本園電話：2709 2280 傳真號碼：2709 1860
電郵：ckhykgn@poleungkuk.org.hk
網址：<http://kgn.poleungkuk.org.hk/tc/1052/page.html>
地址：九龍藍田德田邨德康樓一樓二號

保良局總部〈幼兒服務助理總幹事〉
總局電話：2277 8219 傳真號碼：2507 1996
電郵：childcare@poleungkuk.org.hk
地址：香港銅鑼灣禮頓道 66 號